

Oticon | ConnectLine

BEDIENUNGSANLEITUNG

TV Adapter 2.0



 **DOLBY**
DIGITAL



oticon
PEOPLE FIRST

Danke!

Vielen Dank, dass Sie sich für Oticon-Produkte entschieden haben, um Ihr Hörvermögen optimal zu nutzen.

Die Handhabung des TV Adapters 2.0 ist sehr leicht. Um einen Überblick über die Möglichkeiten dieses Adapters zu gewinnen, empfehlen wir Ihnen, diese Anleitung in Ruhe zu lesen, bevor Sie den Adapter zum ersten Mal benutzen. Bei Fragen kontaktieren Sie auch gerne Ihren Hörakustiker.

Dieses Produkt ist hergestellt in der Lizenz der Dolby Laboratories. Dolby Digital und das Doppel-D-Symbol sind eingetragene Marken der Dolby Laboratories.

Hinweis zur Begrifflichkeit:

In dieser Bedienungsanleitung meint TV Adapter immer den TV Adapter 2.0.

„Streamer“ beschreibt sowohl den Streamer 1.4 als auch den Streamer Pro, es sei denn, Streamer 1.4 oder Streamer Pro werden explizit genannt.

Indikation für den Einsatz

Der TV Adapter wird in Verbindung mit Wireless-Hörsystemen von Oticon und dem Oticon Streamer eingesetzt.

Sie können mithilfe des TV Adapters und eines Streamers drahtlos den Klang eines Fernsehers in der gewünschten Lautstärke direkt in Ihren Hörsystemen hören.

WICHTIGER HINWEIS

Bitte machen Sie sich mit dem Inhalt dieser Anleitung vertraut, bevor Sie den TV Adapter zum ersten Mal benutzen. Sie enthält Bedienungshinweise und wichtige Informationen zur Nutzung und Handhabung.

Inhaltsverzeichnis

Packungsinhalt	7
TV Adapter 2.0 Überblick	8
Warnhinweise	10
Installation	13
Platzierung des TV Adapters	14
Verbindung des TV Adapters zum Netzstrom	16
Verbindung des TV Adapters mit dem Fernseher	18
Verbindung über TOSLINK	20
Verbindung über RCA	22
Verbindung über Klinkenadapter	24
Verbindung über SCART-Adapter	26
Kopplung des Streamers mit dem TV Adapter	28
Übertragung des Fernsehtons starten	34
Übertragung des Fernsehtons stoppen	34
SelectMe - Verwendung mehrerer TV Adapter	36
Technische Information	38

Packungsinhalt

TV Adapter 2.0 - Lieferumfang



TV Adapter 2.0



Netzstecker



TOSLINK



RCA-Kabel



Diese Anleitung (Installation und Bedienung)

















SCART-Adapter



Klinkenadapter

TV Adapter 2.0 Überblick

Zustand	Power-Anzeige	TV-Status-Anzeige
TV Adapter AN, keine Verbindung zum Streamer		
Kopplung mit dem Streamer		
Streaming/Übertragung - kein Audiosignal erkannt		
RCA-Kabel angeschlossen und Streaming/Übertragung		
TOSLINK-Kabel angeschlossen und Streaming/Übertragung (digital)		
TOSLINK-Kabel angeschlossen und Streaming/Übertragung (ungünstiges Signal)*		
Fehlermeldung **		

○ Kein Licht ● Blinken ● Konstant

* Probieren Sie einen anderen Ausgang am TV oder eine andere Verbindung vom TV zum Adapter aus

** Kontaktieren Sie Ihren Hörakustiker

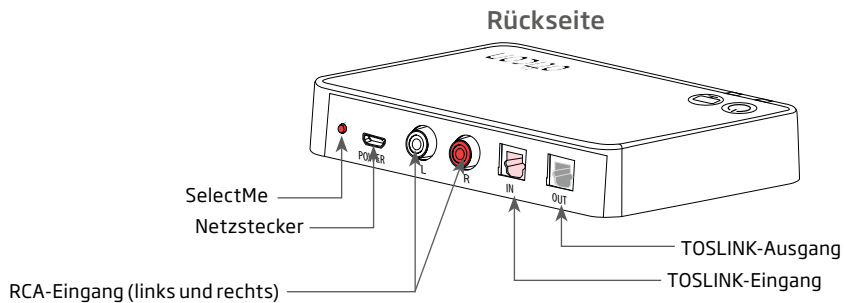
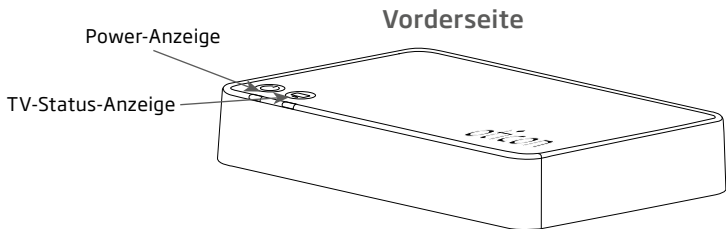

Warnhinweise

Bitte machen Sie sich mit den Warnhinweisen und dem Inhalt dieser Anleitung vertraut, bevor Sie den TV Adapter zum ersten Mal benutzen.

Verbindung mit externen Geräten

- Die Sicherheit des TV Adapters wird bei Gebrauch eines RCA-Eingangskabels durch die externe Signalquelle bestimmt. Die angeschlossenen Geräte müssen den Sicherheitsstandards nach IEC-60065, IEC-60601 oder vergleichbaren Standards entsprechen.
- Der TV Adapter ist nach den strengen Richtlinien für internationale elektromagnetische Verträglichkeit entwickelt worden. Jedoch kann es zu Störungen mit anderen medizinischen Geräten kommen. Bitte fragen Sie die Verantwortlichen um die Erlaubnis, den TV Adapter in einem Krankenhaus oder einer ähnlichen Einrichtung zu betreiben.

Warnhinweise

- Der TV Adapter ist kein Spielzeug. Der TV Adapter sowie kleinteiliges Zubehör sollten daher außerhalb der Reichweite von Kindern und Menschen aufbewahrt werden, die Teile verschlucken und sich damit verletzen könnten.

Beim Verschlucken von Geräteteilen ist sofort ein Arzt aufzusuchen.

Der TV Adapter darf nie gewaschen oder in Wasser oder andere Flüssigkeiten getaucht werden.

Installation

Erstmaliger Gebrauch des TV Adapters

Bevor Ihre Hörsysteme den TV-Ton empfangen können, muss der TV Adapter an den Fernseher und das Stromnetz angeschlossen werden und mit Ihrem Streamer gekoppelt werden.

Diese Anleitung zeigt Ihnen Schritt für Schritt, wie Sie den TV Adapter in Betrieb nehmen.

Im Lieferumfang des ConnectLine TV Adapters sind alle Teile enthalten, die Sie für den Anschluss benötigen.

Platzierung des TV Adapters

Es gibt zwei Möglichkeiten, den TV Adapter zu platzieren:

1. In der Nähe des Fernsehers - horizontal platziert (A).
2. Hinter dem Fernseher oder in dessen Nähe vertikal an der Wand platziert (B).
(Die Schrauben sind nicht im Lieferumfang enthalten).

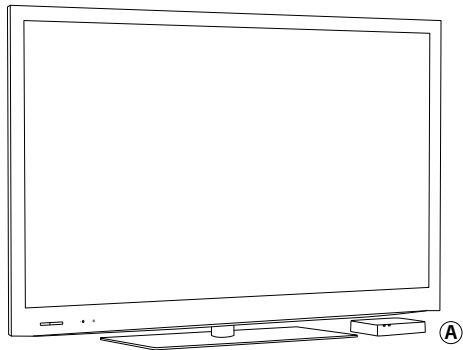

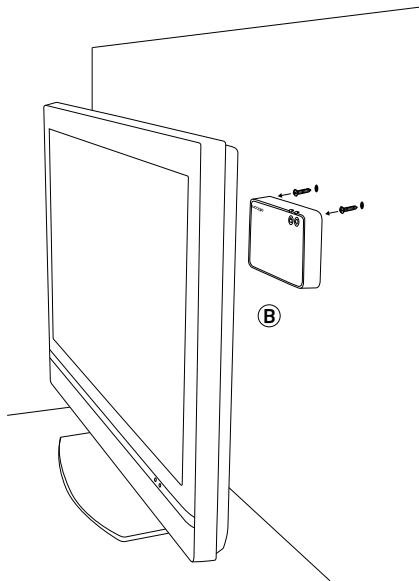

Verbindung des TV Adapters zum Netzstrom

Verbinden Sie zunächst den TV Adapter mit dem Netzstrom.

Nutzen Sie den Netzstecker aus der Verpackung 1.

1. Stecken Sie das Netzkabel in den Power-Anschluss auf der Rückseite des TV Adapters (A).
2. Stecken Sie den Netzstecker in eine Steckdose (B).
3. Stellen Sie sicher, dass der TV Adapter Strom bekommt und die Power-Anzeige  an der Vorderseite des TV Adapters (C) grün leuchtet.

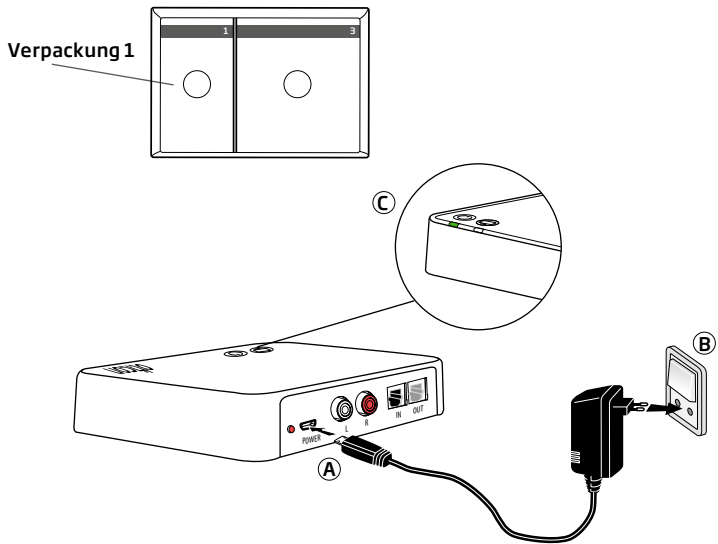

Verbindung des TV Adapters mit dem Fernseher

Es gibt vier verschiedene Möglichkeiten den TV Adapter mit dem Fernseher zu verbinden.

Anschluss	Seite
TOSLINK. Entweder Digital Stereo (PCM) oder Dolby® Digital*	20
RCA-Ausgang (L+R)	22
Klinken-Ausgang (üblicherweise der Kopfhörerausgang)	24
SCART-Ausgang (L+R)	26

*Dolby Digital und das Doppel-D-Symbol sind eingetragene Marken der Dolby Laboratories.

Eine Lösung, die für Ihren Fernseher passt, finden Sie auf den nächsten Seiten.

Ihr Hörakustiker findet auf www.oticon.de weitere Details zur Kompatibilität von TV Adapter und Fernsehgerät.

TOSLINK (S. 20)

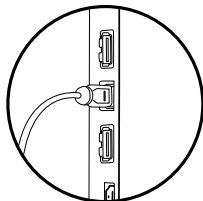

RCA (S. 22)

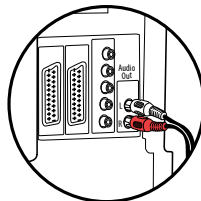

Klinke (S. 24)

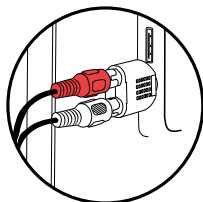

SCART (S. 26)

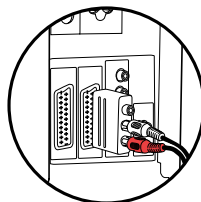

Verbindung über TOSLINK

1. Nutzen Sie das TOSLINK-Kabel aus der Verpackung mit der Nummer 3 (A).
2. Entfernen Sie die Plastikklappen vom TOSLINK-Kabel (B).
3. Verbinden Sie das TOSLINK-Kabel mit dem TOSLINK-Ausgang Ihres Fernsehers oder Heimkinosystems (C).
4. Stecken Sie das TOSLINK-Kabel in den rosafarbenen TOSLINK-Eingang (D) des TV Adapters.
5. Der TOSLINK-Ausgang (E) kann für den Anschluss anderer TOSLINK-Geräte, wie externe Dolby-Decoder und Surround Sound-Systeme usw., verwendet werden.
6. Detaillierte Informationen zur Kopplung des TV Adapters mit Ihrem Streamer finden Sie auf Seite 28.

Hinweis: Möglicherweise muss Ihr Fernseher, Ihr DVD-Player oder Ihr Heimkinosystem so konfiguriert werden, dass am TOSLINK-Ausgang das richtige Audioformat verfügbar ist.

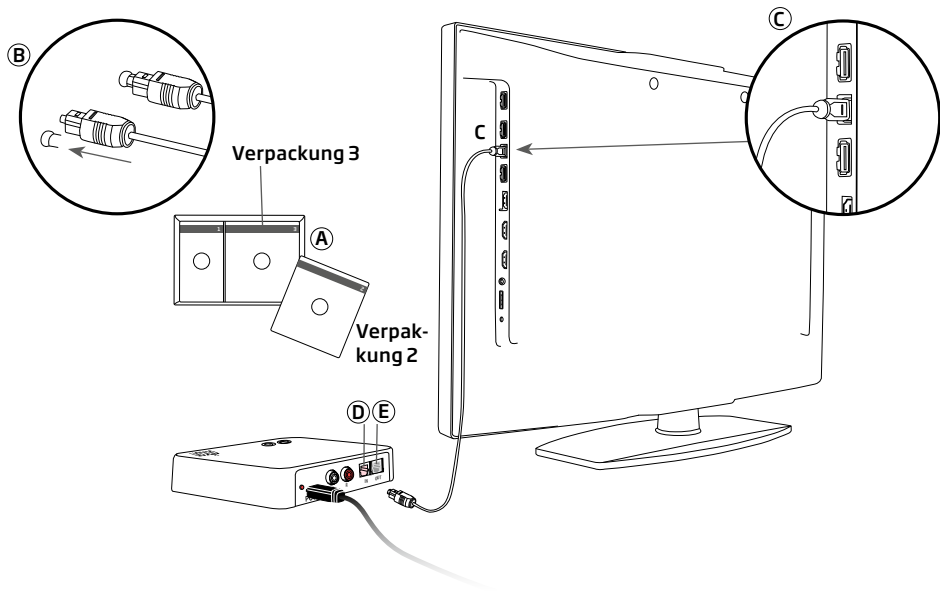

Verbindung über RCA

1. Nutzen Sie das RCA-Kabel aus der Verpackung mit der Nummer 2 (A).
2. Verbinden Sie das RCA-Kabel mit dem RCA-Ausgang am Fernseher (B). (Diese Buchsen sind typischerweise mit „L - R AUDIO OUT“ gekennzeichnet und befinden sich häufig auf der Rückseite des Fernsehers oder am Bedienfeld auf der Vorderseite).
3. Stecken Sie das RCA-Kabel in den RCA-Eingang (C) auf der Rückseite des TV Adapters.
4. Detaillierte Informationen zur Kopplung des TV Adapters mit Ihrem Streamer finden Sie auf Seite 28.

Hinweis: Möglicherweise muss Ihr Fernseher so konfiguriert werden, dass am RCA-Ausgang das richtige Audioformat verfügbar ist.

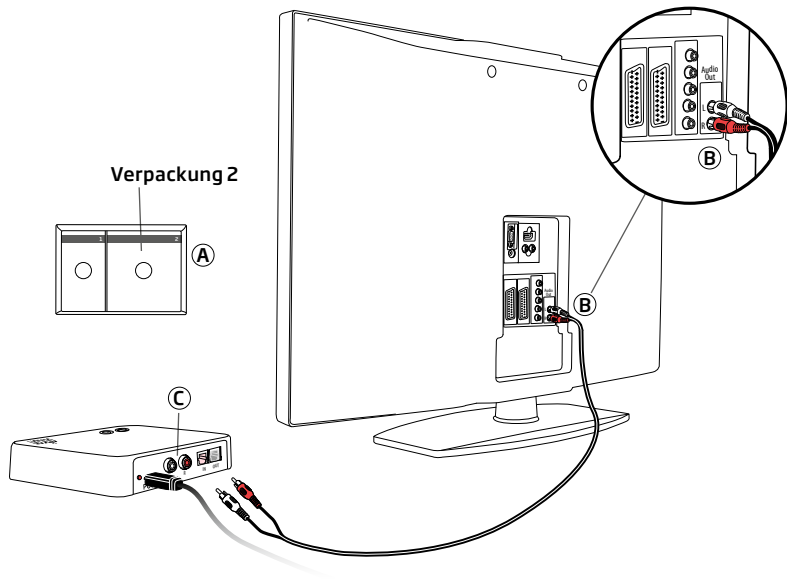

Verbindung über Klinkenadapter

1. Den Klinkenadapter finden Sie in der Verpackung mit der Nummer 2 (A).
2. Verbinden Sie das RCA-Kabel mit dem Klinkenadapter (B1).
3. Schließen Sie den Klinkenadapter am Fernseher an, üblicherweise am Kopfhörerausgang (B2) des Fernsehers.
4. Schließen Sie das RCA-Kabel am RCA-Eingang (C) des TV Adapters an.
5. Detaillierte Informationen zur Kopplung des TV Adapters mit Ihrem Streamer finden Sie auf Seite 28.

Hinweis: Es kann sein, dass die Lautsprecher des Fernsehers stumm geschaltet werden, wenn Sie den Kopfhörerausgang benutzen. In diesem Fall empfangen Sie das TV-Signal ausschließlich über den TV Adapter in Ihren Hörsystemen.

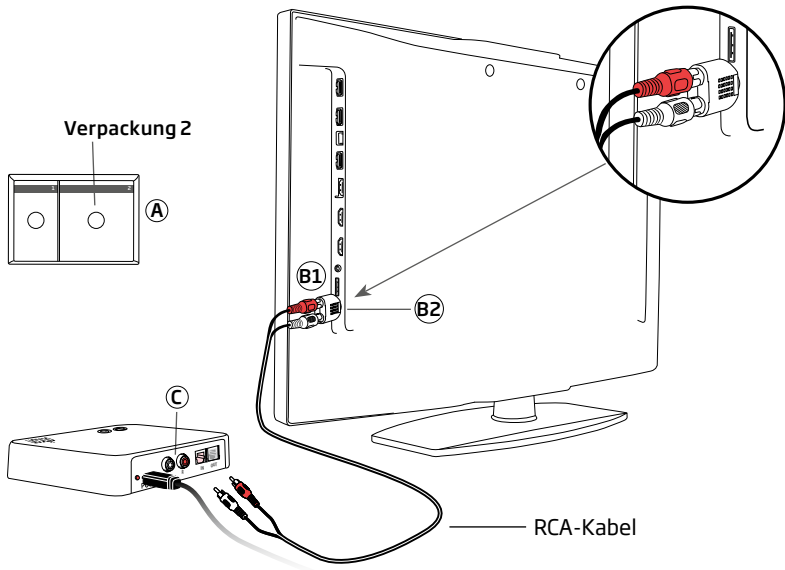

Verbindung über SCART-Adapter

1. Den SCART-Adapter finden Sie in der Verpackung 2 (A).
2. Verbinden Sie den roten und weißen Stecker des RCA-Kabels mit den entsprechenden Buchsen am SCART-Adapter (B).
3. Stecken Sie den SCART-Adapter in den SCART-Anschluss des Fernsehers (C).
4. Schließen Sie das RCA-Kabel am RCA-Eingang (D) des TV Adapters an.
5. Detaillierte Informationen zur Kopplung des TV Adapters mit Ihrem Streamer finden Sie auf Seite 28.

Hinweis: Möglicherweise ist die Audioausgabe am SCART-Anschluss abhängig von der am Fernseher ausgewählten Quelle. Beispiel: Einige Fernseher stellen den Fernsehton nur über den SCART-Ausgang bereit (es erfolgt keine Audiowiedergabe über einen angeschlossenen DVD-Player).

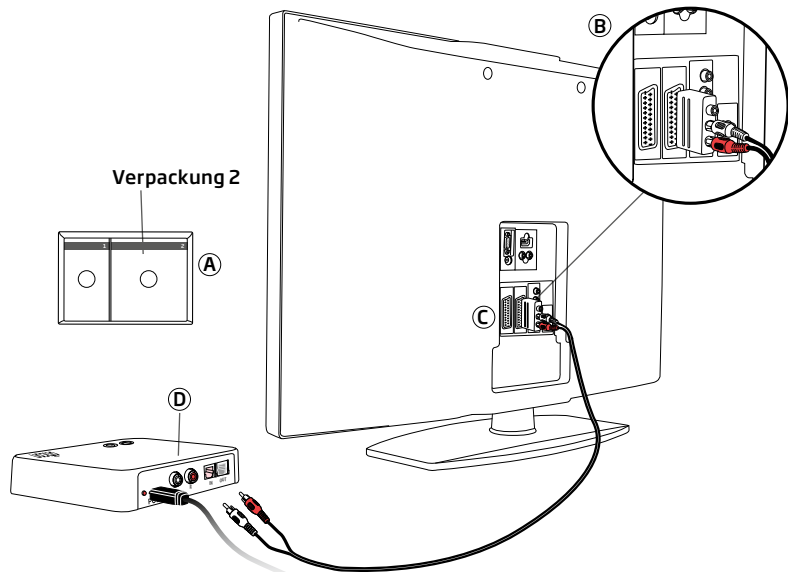

Kopplung des Streamers mit dem TV Adapter

Bevor Sie den Streamer das erste Mal mit dem TV Adapter nutzen können, müssen Sie die beiden Geräte koppeln.

Kopplung:

1. Stellen Sie sicher, dass der TV Adapter eingeschaltet ist und die Power-Anzeige konstant grün leuchtet.
2. **Drücken Sie die An/Aus-Taste am Streamer Pro (B) für 5-6 Sekunden**, bis das blaue Licht am Streamer Pro schnell zu blinken beginnt. Beim Streamer 1.4 drücken Sie die Bluetooth-Taste auf der Vorderseite ca. 7 Sekunden (B).
3. Halten Sie den Streamer über den TV Adapter oder in dessen Nähe. Der TV Adapter beginnt automatisch mit der Kopplung: die Power-Anzeige blinkt blau (A). Innerhalb von 20-60 Sekunden ist der TV Adapter mit dem Streamer verbunden.
4. Die Kopplung ist abgeschlossen, wenn die Power-Anzeige am TV Adapter und die Status-Anzeige am Streamer Pro orange leuchten. Am Streamer 1.4 leuchtet die Audiotaste orange.
5. Die Kopplung erfolgt einmalig und muss in der Regel nicht wiederholt werden.

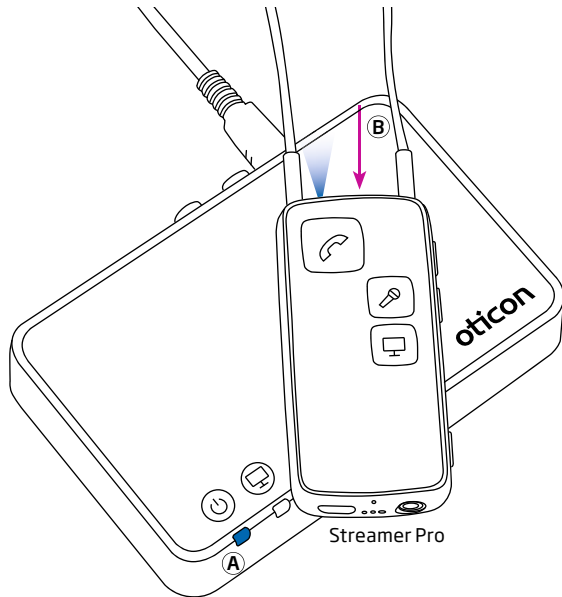
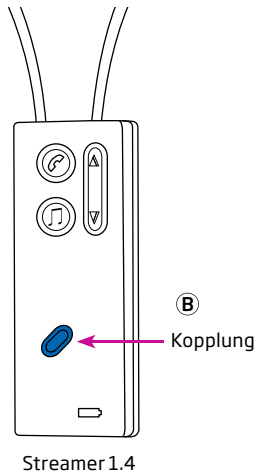

Kopplung			
Streamer Pro Oberseite	Streamer Pro Vorderseite	TV Adapter	Überblick
			Streamer und TV Adapter sind AN
			Streamer ist im Kopplungsmodus
			Kopplung ist abgeschlossen
			Streaming/Übertragung - kein Audiosignal erkannt
			RCA-Kabel angeschlossen, Streaming/Übertragung
			TOSLINK-Kabel angeschlossen, Streaming/Übertragung (digital)

Konstant Blinkend

Lautstärke regeln

Nutzen Sie die Lautstärketaster am Streamer, um die Lautstärke des TV-Signals in den Hörsystemen zu steuern. Sie regeln die Lautstärke, indem Sie einmal kurz oben (lauter) oder unten (leiser) auf die Taste drücken. Wiederholen Sie das kurze Drücken für weitere Lautstärkeänderungen.

Stummschalten der Hörsysteme-Mikrofone

Wenn Sie das erste Mal mit dem Streamer fernsehen, sind die Hörsysteme-Mikrofone angeschaltet. Sie können die Hörsysteme-Mikrofone ausschalten, um nur das TV-Signal zu hören.

Drücken Sie gleichzeitig beide Lautstärketaster eine Sekunde lang, um die Hörsysteme-Mikrofone stumm zu schalten. Sie hören einen Signalton, der darauf hinweist, dass die Mikrofone in den Hörsystemen nun stumm geschaltet sind.

Hinweis: Die Lautstärke der Hörsysteme wird normalerweise nicht durch Lautstärkeänderungen, die Sie mit der Fernbedienung des Fernsehers vornehmen, beeinflusst.

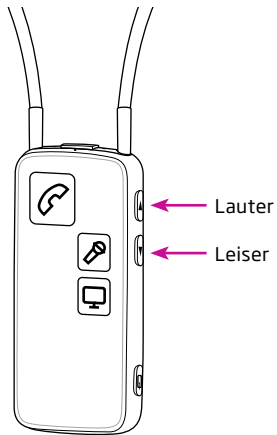

Streamer Pro

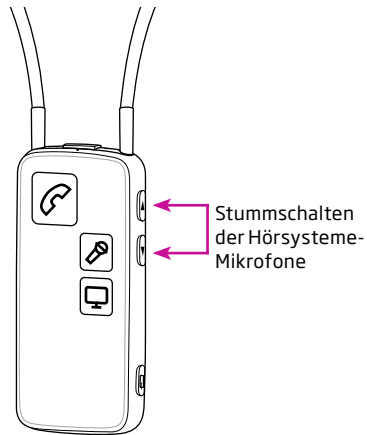

Streamer Pro

Fernsehen

Tragen Sie den Streamer mit dem Halsgurt um den Hals und stellen Sie sicher, dass er eingeschaltet ist.

Übertragung des Fernsehtons starten

Drücken Sie kurz die TV-Taste am Streamer Pro bzw. die Audiotaste am Streamer 1.4. Der Streamer stellt eine Verbindung zum TV Adapter her. Nach einigen Sekunden leuchten die Tasten am Streamer und die Power-Anzeige am TV Adapter konstant orange auf. Sie hören einen Signalton in Ihren Hörsystemen, gefolgt vom Audiosignal des verbundenen Fernsehers.

Übertragung des Fernsehtons stoppen

Drücken Sie kurz die TV-Taste am Streamer Pro bzw. die Audiotaste am Streamer 1.4. Die orangefarbenen Leuchten am Streamer und TV Adapter gehen aus. Sie hören einen Signalton in Ihren Hörsystemen.

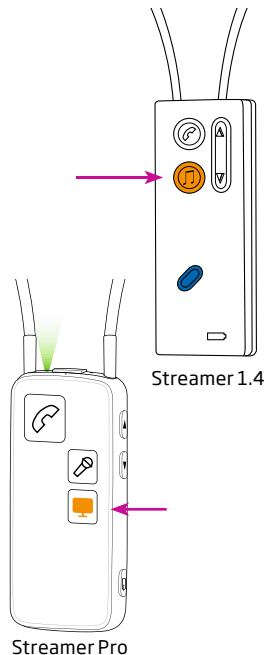

TV-Signal			
Streamer Pro Oberseite	Streamer Pro Vorderseite	TV Adapter	Überblick
			Streamer und TV Adapter sind AN
			Streaming/Übertragung - kein Audiosignal erkannt
			RCA-Kabel angeschlossen, Streaming/Übertragung
			TOSLINK-Kabel angeschlossen, Streaming/Übertragung (digital)

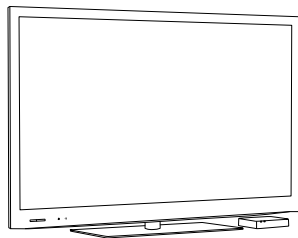

SelectMe - Verwendung mehrerer TV Adapter

Mit Streamer Pro (ab Version 1.1) können Sie mehrere TV Adapter nutzen - beispielsweise einen im Wohnzimmer und einen im Schlafzimmer.

So schalten Sie zwischen den TV Adaptern um:

1. Stellen Sie sicher, dass Sie nicht mit einem TV Adapter verbunden sind, d. h. der Streamer Pro 1.1 sollte eingeschaltet sein, jedoch nicht übertragen (kein Streaming).
2. Drücken Sie kurz auf die SelectMe-Taste desjenigen TV Adapters, von dem Sie hören möchten (A).
3. Der TV Adapter wird automatisch verbunden. Sie hören einen Signalton in Ihren Hörsystemen, gefolgt vom Audiosignal des verbundenen Fernsehers.

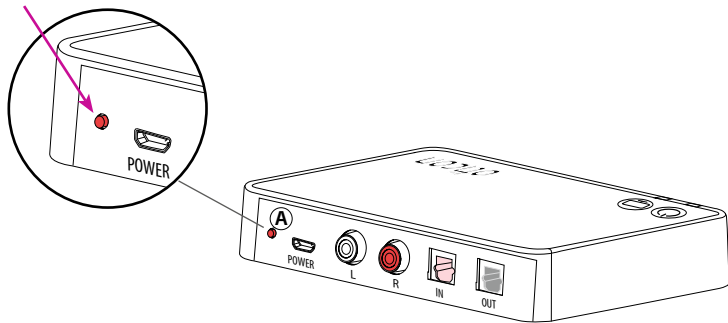

Technische Information

Der TV Adapter umfasst einen 2,4-GHz-Sender. Die Emissionsstärke vom TV Adapter beträgt max. 37 dB μ V/m auf 3 Meter. Sie liegt deutlich unterhalb der internationalen Emissionsgrenzwerte für die Exposition gegenüber Menschen.

Dieses Gerät hat folgende Zertifikate:

FCC ID: U28TVBOX03

IC: 1350B-TVBOX03

Das Gerät erfüllt Teil 15 der FCC-Normen und RSS-210 der kanadischen Industrie.

Der Betrieb unterliegt den folgenden zwei Bedingungen:

1. Das System erzeugt keine gesundheitsgefährdenden Interferenzen.
2. Das System muss auch unter Einfluss von unerwünschten Frequenzen funktionieren.

IC Strahlenbelastungserklärung: Dieses Gerät hält die IC Strahlenbelastungsgrenzen für eine unkontrollierte Umgebung ein. Endnutzer müssen die spezifischen Betriebsanweisungen befolgen, um die Bedingungen entsprechend einzuhalten.

Dieses Gerät darf nicht zusammen mit anderen Antennen oder Sendern aufgestellt oder in Betrieb gesetzt werden.

Änderungen oder Modifikationen, die am Gerät vorgenommen werden und nicht ausdrücklich durch Oticon genehmigt sind, können dazu führen, dass die Genehmigung zum Betrieb des Gerätes unwirksam wird. Zur Einhaltung der FCC RF-Expositionsanforderungen müssen das Gerät und die Antenne für dieses Gerät installiert sein, um so einen Mindestabstand von 20 cm oder mehr vom Körper eines Menschen einzuhalten. Andere Betriebskonfigurationen sind zu vermeiden.

HINWEIS: In Tests wurde bestätigt, dass das Gerät die Grenzwerte für ein digitales Gerät der Klasse B entsprechend Teil 15 der FCC-Normen erfüllt. Diese Grenzwerte wurden festgelegt, um angemessenen Schutz vor gesundheitsgefährdenden Störungen in Wohnbereichen zu gewährleisten. Der TV Adapter erzeugt und nutzt Radiofrequenz-Energie und kann diese abstrahlen. Wird er nicht entsprechend der Vorschriften installiert und genutzt, kann er Störungen der Radiokommunikation verursachen. Es ist nicht auszuschließen, dass es in einzelnen Installationsfällen zu Störungen kommen kann.

Wenn der Adapter Störungen beim Radio- oder Fernsehempfang verursacht, die durch Ein- und Ausschalten des TV Adapters festgestellt werden können, sollte der Anwender versuchen, die Störungen durch eine der folgenden Maßnahmen abzustellen:

- Empfangsantenne neu ausrichten oder umsetzen.
- Entfernung zwischen TV Adapter und Empfänger vergrößern.
- Den TV Adapter an die Steckdose eines Stromkreises anschließen, an dem nicht der Radio- oder Fernsehempfänger angeschlossen ist.
- Den Händler oder einen erfahrenen Radio/TV-Techniker um Rat fragen.

Hiermit erklärt Oticon, dass dieser TV Adapter den wesentlichen Anforderungen und anderen zutreffenden Vorschriften der Direktive 1999/5/EC entspricht.
Die Konformitäts-Deklaration steht zur Verfügung bei:

Oticon A/S
Kongebakken 9
DK-2765 Smørum
Dänemark
www.oticon.com

CE 1177



Elektronische Abfälle
müssen entsprechend
regionaler Vorschrif-
ten entsorgt werden.



People First

Unser Versprechen
für Kommunikation
und Lebensqualität.



0000136281000001

oticon
PEOPLE FIRST